

**i**

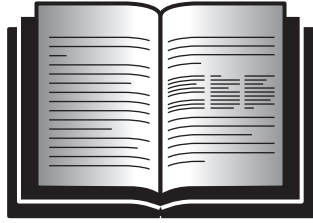

**EAC CE**

**I** DISTRIBUTORI D'OLIO MANUALI E PNEUMATICI

**GB** MANUAL AND AIR-OPERATED OIL PUMPS

**F** DISTRIBUTEURS MAN. POUR HUILE

**D** HAND + LUFTBETRIEBENE ÖLFÜLLER

**E** DISTRIBUIDORES DE ACEITE MANUALES Y NEUMATICOS

**P** DISTRIBUIDOR DE ÓLEO MANUAL E PNEUMÁTICO

**NL** HAND + PNEUMATISCHE OLIE AFGIFTE UNIT

**DK** MANUEL + TRYKLUFTDREVEN OLIEDISPENSER

**N** OLJEFYLLER - MANUELL OG TRYKKLUFTDREVET

**S** LUFTDRIVEN OLJEPÅFYLLARE

**FI** ÖLJYASTIA KÄSIPUMPULLA

**GR** ΑΝΤΛΙΕΣ ΛΑΔΙΟΥ ΧΕΙΡΟΝΑΚΤΙΚΕΣ ΚΑΙ ΑΕΡΟΣ

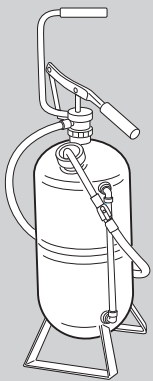

16 l - 4.2 gal  
DO.M.16L

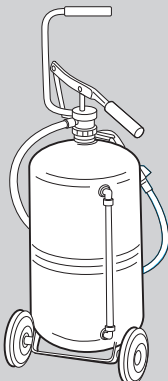

24 l - 6.4 gal  
DO.M.24L

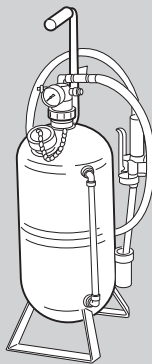

16 l - 4.2 gal  
DO.P.16L

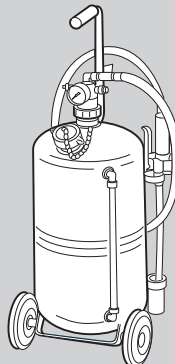

24 l - 6.4 gal  
DO.P.24L



65 l - 17.2 gal  
DO.M.65L

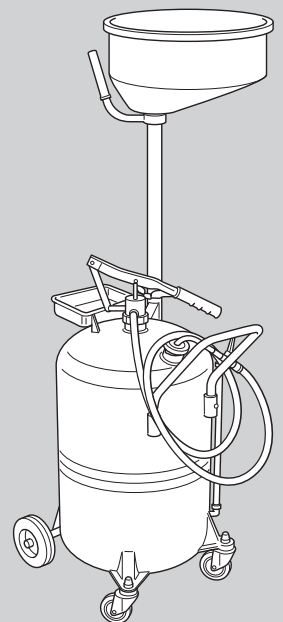

65 l - 17.2 gal  
DO.C.65L

I



**LEGGERE ATTENTAMENTE IL LIBRETTO DI ISTRUZIONI PRIMA DI METTERE IN FUNZIONE L'ATTREZZATURA.**  
È compito del rivenditore (esportatore) accertare che il seguente manuale d'uso sia tradotto in lingua compatibilmente al paese destinatario della merce acquistata.

GB



**READ THE INSTRUCTION BOOKLET CAREFULLY BEFORE USING THE EQUIPMENT.**  
It is up to the dealer (exporter) to ensure that the following user manual is translated into the language of the country of destination of the purchased goods.

F



**LIRE ATTENTIVEMENT LE MANUEL DE MODE D'EMPLOI AVANT DE METTRE EN MARCHÉ L'ÉQUIPEMENT.**  
Il appartient au détaillant (exportateur) de s'assurer que le manuel de mode d'emploi suivant soit traduit en une langue compatible avec le pays de destination de la marchandise achetée.

D



**VOR INBETRIEBNAHME DES GERÄTS DIE BEDIENUNGSANLEITUNG AUFMERKSAM LESEN.**  
Es ist Aufgabe des Händlers (Exporteurs), sicherzustellen, dass die folgende Bedienungsanleitung in eine mit dem Bestimmungsland der erworbenen Ware kompatible Sprache übersetzt wird.

E



**LEAN ATENTAMENTE EL MANUAL DE INSTRUCCIONES ANTES DE PONER EN FUNCIONAMIENTO EL EQUIPO.**  
Una de las obligaciones del vendedor (exportador) es comprobar que el siguiente manual de uso esté traducido al idioma compatible con el país destinatario de la mercancía adquirida.

P



**LEIA COM ATENÇÃO O MANUAL DE INSTRUÇÕES ANTES DE FAZER FUNCIONAR O EQUIPAMENTO.**  
Cabe ao vendedor (exportador) garantir que o seguinte manual do usuário seja traduzido no idioma oficial do país destinatário, onde a mercadoria foi adquirida.

NL



**LEES DE GEBRUIKSAANWIJZING NAUWKEURIG DOOR ALVORENS HET APPARAAT IN GEBRUIK TE NEMEN.**  
Het is de taak van de verkoper (exporteur) om zich ervan te verzekeren dat deze gebruiksaanwijzing vertaald is in de voertaal van het land van bestemming van de gekochte goederen.

DK



**LÆS BRUGSANVISNINGEN GRUNDIGT INDEN START AF UDSTYRET.**  
Det er forhandlerens (eksportørens) opgave at sikre sig, at følgende manual bliver oversat til modtagerlandets sprog.

N



**LES BRUKSANVISNINGEN NØYE FØR DU BRUKER UTSTYRET.**  
Det er forhandlerens (eksportørens) ansvar å sørge for at bruksanvisningen oversettes til mottakerlandets språk.

S



**LÄS BRUKSANVISNINGEN NOGA INNAN UTRUSTNINGEN TAS I BRUK.**  
Det åligger återförsäljaren (exportören) att försäkra sig om att denna användningsmanual är översatt till det språk där den sålda varan är avsedd att användas.

FI



**LUE KÄYTTÖOHJEET HUOLELLISESTI ENNEN VARUSTEEN KÄYTTÖÄ.**  
Jälleenmyyjän (viejän) tehtävänä on tarkastaa, että tämä käyttöopas on käännetty laitteen asennusmassa käytetylle viralliselle kielelle.

GR



**ΔΙΑΒΑΣΤΕ ΠΡΟΣΕΚΤΙΚΑ ΤΟ ΒΙΒΛΙΟ ΟΔΗΓΙΩΝ ΠΡΙΝ ΘΕΣΕΤΕ ΣΕ ΛΕΙΤΟΥΡΓΙΑ ΤΟΝ ΕΞΟΠΛΙΣΜΟ.**  
Είναι ευθύνη του μεταπωλητή (εξαγωγέα) να βεβαιωθεί πως το ακόλουθο εγχειρίδιο χρήσης έχει μεταφραστεί στη γλώσσα της χώρας προορισμού των αποκτηθέντων προϊόντων.

## INDICE / INDEX

**ATTENZIONI / IMPORTANT / ATTENTION** Pag. / Page / Pag. 4

**ACHTUNG / ATENCIÓN / ATENÇÃO** Pag. / Tab. / Pag. 5

**ATTENTIE / ADVARSEL / ADVARSEL** blz. / s. / side 4

**OBSERVERA / HUOMIO / ΠΡΟΣΟΧΗ** sid. / sivulla / σελ 5

---

**PRESENTAZIONE / PRESENTATION** Pag. / Page 6

**PRESENTATION / PRÄSENTATION / PRESENTACION / APRESENTAÇÃO** Pag. / Tab. / Pag. / Pag. 7

**INLEIDING / PRODUKTBESKRIVELSE** blz. / s. 6

**PRODUKTBESKRIVELSE / PRESENTATION / ESITTELY / ΠΑΡΟΥΣΙΑΣΗ** side / sid. / sivulla / σελ 7

---

**MESSA IN FUNZIONE / START-UP** Pag. / Page 8

**MISE EN FONCTION / INBETRIEBNAHME / PUESTA EN FUNCION / FUNCIONAMENTO** Pag. / Tab. / Pag. / Pag. 9

**INGEBRUIKNAME / FORBEREDELSE TIL START** blz. / s. 8

**STARTFORBEREDELSE / IGÅNGSÄTTNING / ΚΑΥΤΤΟΌΝΟΤΤΟ / ΕΝΑΡΞΗ ΛΕΙΤΟΥΡΓΙΑΣ** side / sid. / sivulla / σελ 9

---

**ATTENZIONI / IMPORTANT / ATTENTION** Pag. / Page / Pag. 10

**ACHTUNG / ATENCIÓN / ATENÇÃO** Tab. / Pag. / Pag. 11

**ATTENTIE / ADVARSEL / ADVARSEL** blz. / s. / side 10

**OBSERVERA / HUOMIO / ΠΡΟΣΟΧΗ** sid. / sivulla / σελ 11



I

**ATTENZIONE!!!**

- Non erogare liquidi corrosivi o infiammabili
- Non esporre il serbatoio a fonti di calore
- Non eseguire saldature sul recipiente
- Usare l'apparecchio scrupolosamente e solamente per l'impiego a cui è destinato.
- Non manomettere alcun particolare o componente.
- Utilizzare solo ricambi originali.
- Per qualsiasi esigenza il Ns. ufficio tecnico è a Vostra disposizione

GB

**WARNING!!!**

- Do not deliver corrosive or flammable liquids
- Do not expose the tank to heat sources
- Do not do welding on the vessel
- Only use the appliance for its intended purpose
- Only use genuine replacement parts
- Our technical department is at your complete disposal



**NOTA IMPORTANTE**

PER RAGIONI DI **SICUREZZA** E **INTEGRITÀ** DEL PRODOTTO, L'OPERATORE DEVE LIMITARSI ALLA MANUTENZIONE ORDINARIA (FILTRI, SILENZIATORI, PULIZIA...) MENTRE PER EVENTUALI RIPARAZIONI O MANUTENZIONE STRAORDINARIA DEVE RIVOLGERSI AI NOSTRI CENTRI VENDITA E ASSISTENZA.



**IMPORTANT NOTE**

FOR REASONS OF **SAFETY** AND **PRODUCT INTEGRITY**, THE OPERATOR **MUST RESTRICT HIMSELF TO ORDINARY MAINTENANCE** (FILTERS, SILENCERS, CLEANING...) WHEREAS FOR ANY OPERATIONS OF EXTRAORDINARY MAINTENANCE OR REPAIR, ALWAYS CONTACT OUR SALES AND SERVICE CENTRES.

NL

**LET OP !!!**

- Schenk geen bijtende of brandbare vloeistoffen
- Stel de tank niet bloot aan warmtebronnen
- Voer geen laswerkzaamheden aan de tank uit
- Gebruik het apparaat met nauwgezetheid en alleen voor het doel waar het voor bestemd is
- Schend geen enkel onderdeel of bestanddeel
- Gebruik alleen reserveonderdelen
- Voor elk van Uw eisen staat onze technische dienst ter beschikking

DK

**ADVARSEL**

- Fordel ikke brandfarlige eller ætsende væsker.
- Udsæt ikke tanken for høje temperaturer.
- Udfør ikke svejsning på beholderen.
- Anvend udelukkende apparatet til de formål, hvortil det er fremstillet.
- Udfør ikke ændringer i dele eller komponenter.
- Anvend kun originale reservedele.
- Vores tekniske service er altid til din rådighed



**BELANGRIJK:**

UIT REDENEN BETREFFENDE DE **ZEKERHEID** EN DE **INTEGRITEIT** VAN HET PRODUKT DIENDE DE **GEBRUIKER ZICH TE BEPERKEN TOT HET GEWONE ONDERHOUD** (FILTERS, DEMPERS, SCHOONMAKEN...) TERWIJL MEN ZICH VOOR EVENTUELE REPARATIE EN BIJTEGENWOON ONDERHOUD TOT ONZE VERKOOPS- EN ONDERHOUDSCENTRA DIENDE TE WENDEN.



**VIGTIGT**

AF HENSYN TIL **SIKKERHED** OG **PRODUKTETS INTEGRITET MÅ OPERATØREN KUN UDFØRE NORMAL VEDLIGEHOLDELSE** (FILTER, LYDDÆMPERE, RENGØRING). MED HENSYN TIL EVENTUELLE REPARATIONER ELLER EKSTRAORDINÆR VEDLIGEHOLDELSE SKAL DER RETTES HENVENDELSE TIL VORES SALGS- OG SERVICECENTRE.

**F****ATTENTION!!!**

- Ne pas débiter des liquides corrosifs ou inflammables
- Ne pas exposer le réservoir à des sources de chaleur
- Ne pas effectuer de soudages sur le réservoir
- Utiliser l'appareil rigoureusement et exclusivement pour l'usage auquel il est destiné
- Ne pas manipuler les pièces ou les composants
- Utiliser exclusivement de pièces de rechange
- Pour toute exigence nos bureaux techniques sont à votre disposition

**D****ACHTUNG:**

- Keine korrosiven oder brennbaren Flüssigkeiten verwenden.
- Setzen sie den Behälter keiner Hitzequelle aus.
- Führen sie keine Schweißarbeiten am Behälter aus.
- Nutzen sie das Gerät nur für zweckgerechte Arbeiten.
- Modifizieren sie das Gerät in keiner Weise.
- Verwenden Sie nur Originalersatzteile.
- Für weitere Auskünfte steht ihnen unser technisches Büro jederzeit zur Verfügung.

**E****ATENCIÓN!!!**

- No suministrar líquidos corrosivos o inflamables.
- No exponer el depósito a fuentes de calor.
- No efectuar soldaduras en el recipiente del depósito.
- Usar el aparato escrupulosamente y sólo para el empleo al que es destinado.
- No modificar ningún componente o partes.
- Utilizar solamente repuestos originales.
- Por cualquier necesidad nuestra oficina técnica se halla a vuestra disposición.

**P****ATENÇÃO!!!**

- Não distribuir líquidos corrosivos ou inflamáveis.
- Não expôr o reservatório à fontes de calor.
- Não efetuar soldas no recipiente.
- Usar o aparelho com cuidado e somente para o uso ao qual está destinado.
- Não alterar nenhum particular ou componente.
- Utilizar somente peças originais.
- Para qualquer necessidade a nossa assistência técnica está à sua disposição.

**NOTE IMPORTANTE**

POUR DES RAISONS DE **SÉCURITÉ** ET **D'INTÉGRITÉ** DU PRODUIT, **L'OPÉRATEUR DOIT SE LIMITER À L'ENTRETIEN ORDINAIRE** (FILTRÉS, SILENCIEUX, NETTOYAGE...) TANDIS QUE POUR LES ÉVENTUELLES RÉPARATIONS OU POUR L'ENTRETIEN EXTRAORDINAIRE, IL DEVRA S'ADRESSER À NOS CENTRES DE VENTE ET ASSISTANCE.

**WICHTIGER HINWEIS**

AUS **SICHERHEITSGRÜNDEN** UND ZUM SCHUTZ DER **UNVERSEHRTHEIT** DES PRODUKTES **MUSS SICH DER BEDIENER AUF DIE ORDENTLICHEN WARTUNGSARBEITEN BESCHRÄNKEN** (FILTER, SCHALLDÄMPFER, REINIGUNG...). WENDEN SIE SICH FÜR EVENTUELLE REPARATUREN UND AUSSERORDENTLICHE WARTUNGSARBEITEN AN EINE UNSERER VERKAUFS- UND KUNDENDIENSTSTELLEN.

**NOTA IMPORTANTE**

POR RAZONES DE **SEGURIDAD** E **INTEGRIDAD** DEL PRODUCTO, EL **OPERADOR DEBE LIMITARSE A LA MANUTENCIÓN ORDINARIA** (FILTROS, SILENCIADORES, LIMPIEZA...) MIENTRAS QUE PARA LAS EVENTUALES REPARACIONES O MANUTENCIONES EXTRAORDINARIAS SE DEBE DIRIGIR A NUESTROS CENTROS DE VENTA Y ASISTENCIA.

**NOTA IMPORTANTE**

POR MOTIVOS DE **SEGURANÇA** E **INTEGRIDADE** DO PRODUTO, O **OPERADOR DEVE LIMITAR-SE A MANUTENÇÃO ORDINÁRIA** (FILTROS, SILENCIADORES, LIMPEZA...) AO PASSO QUE, PARA EVENTUAIS CONSERTOS OU MANUTENÇÃO EXTRAORDINARIA, DEVE DIRIGIR-SE AOS NOSSOS CENTROS DE VENDA E ASSISTENCIA.

**N****ADVARSEL!!!**

- Ikke bruk korroderende eller brennbare væsker.
- Ikke utsett tanken for varmekilder.
- Ikke utfør sveisearbeid på beholderen.
- Bruk kun apparatet til dets formål.
- Ikke endre på deler eller komponenter.
- Bruk kun originale reservedeler.
- Vår tekniske avdeling er alltid til din disposisjon.

**S****VARNING!!!**

- Använd inte frätande eller lättantändliga vätskor.
- Utsätt inte behållaren för värmekällor.
- Utför inte svetsarbeten på behållaren.
- Använd apparaten noggrant och endast för det ändamål den är avsedd för.
- Ändra inte på någon del eller komponent.
- Använd endast originalreservedelar.
- Vår tekniska serviceavdelning står alltid till tjänst.

**FI****VAROITUS!!!**

- Älä käytä laitetta syövyttävien tai palonarkojen nesteiden jakeluu.
- Älä aseta säiliötä kuumien lämmönlähteiden läheisyyteen.
- Älä hitsaa säiliötä.
- Käytä laitetta ainoastaan sille määrättyyn käyttötarkoitukseen.
- Älä muuta laitteen minkään osan tai komponentin ominaisuuksia.
- Käytä ainoastaan alkuperäisiä varaosia.
- Tekninen palvelusteamme on aina käytettävissäsi, mikäli kaipaat apua tai lisätietoja.

**GR****ΠΡΟΣΟΧΗ!!!**

- Μην παρέχετε διαβρωτικά ή εύφλεκτα υγρά.
- Μην εκθέτετε τη δεξαμενή σε πηγές θερμότητας.
- Μην εκτελέσετε ηλεκτροσυγκολλήσεις πάνω στη δεξαμενή.
- Να χρησιμοποιείτε τη συσκευή με ακρίβεια και μόνο για την εργασία για την οποία προορίζεται.
- Μην πειράζετε (τροποποιήσετε) κανένα μέρος ή εξάρτημα.
- Χρησιμοποιείτε μόνο γνήσια ανταλλακτικά.
- Η τεχνική υπηρεσία μας είναι στη διάθεσή σας.

**VIKTIG BEMERKNING**

AV HENSYN TIL **PRODUKTETS SIKKERHET OG HELHET, MÅ BRUKEREN KUN UTFØRE ORDINÆRT VEDLIKEHOLD** (FILTER, LYDDEMPERE, RENGJØRING...), OG HENVENDE SEG TIL ET AV VÅRE GODKJENTE SALGS- OG SERVICESENTER FOR EVENTUELLE REPARASJONER ELLER EKSTRAORDINÆRT VEDLIKEHOLD.

**OBSERVERA**

AV **SÄKERHETSKÄL** OCH FÖR ATT PRODUKTEN SKA **BIBEHÅLLA SITT OSKADADE SKICK, SKA OPERATÖREN ENDAST UTFÖRA NORMALT UNDERHÅLL** (FILTER, LJUDDÄMPARE, RENGÖRING...) MEDAN VÅRA ÅTERFÖRSÄLJARE OCH SERVICEVERKSTÄDERSKA KONTAKTAS FÖR EVENTUELLA REPARATIONER OCH EXTRA UNDERHÅLL.

**TÄRKEÄÄ!**

**LAITTEEN KÄYTTÄJÄ SAA SUORITTA AINOASTAAN LAITTEEN PÄIVITTÄISEEN HUOLTOON** LIITTYVÄT HUOLTOTOIMENPITEET (SUODATTIMET, ÄÄNENVAIMENTIMET, PUHDISTUSTOIMENPITEET...) SILLÄ MUUSSA TAPAUKSESSA PUMPPU VOI **VAHINGOITTUA** TAI SEN **KÄYTTÖTURVALLISUUS** VAARANTUA. ANNA VALTUUTETTUIEN JÄLLEENMYNTIJA HUOLTOPISTEIDEN SUORITTA KAIKKI MUUT LAITTEEN KORJAUS- TAI HUOLTOTOIMENPITEET.

**ΣΗΜΑΝΤΙΚΗ ΠΡΟΕΙΔΟΠΟΙΗΣΗ**

ΓΙΑ ΛΟΓΟΥΣ **ΑΣΦΑΛΕΙΑΣ** ΚΑΙ **ΑΚΕΡΑΙΟΤΗΤΑΣ** ΤΟΥ ΠΡΟΪΟΝΤΟΣ, Ο **ΧΡΗΣΙΤΗΣ ΠΡΕΠΕΙ ΝΑ ΠΕΡΙΟΡΙΖΕΤΑΙ ΣΤΗΝ ΤΑΚΤΙΚΗ ΣΥΝΤΗΡΗΣΗ** (ΦΙΛΤΡΑ, ΣΙΓΑΣΤΗΡΕΣ, ΚΑΘΑΡΙΣΜΟ...) ΕΝΩ ΓΙΑ ΕΝΔΕΧΟΜΕΝΕΣ ΕΠΙΣΚΕΥΕΣ Ή ΕΚΤΑΚΤΗ ΣΥΝΤΗΡΗΣΗ ΠΡΕΠΕΙ ΝΑ ΑΠΕΥΘΥΝΕΤΑΙ ΣΤΑ ΔΙΚΑ ΜΑΣ ΚΕΝΤΡΑ ΠΩΛΗΣΗΣ ΚΑΙ ΕΞΥΠΗΡΕΤΗΣΗΣ.

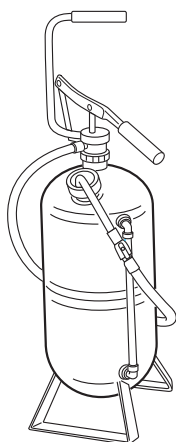

16 l - 4.2 gal  
DO.M.16L

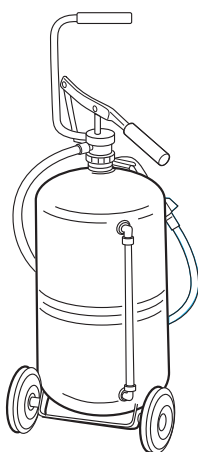

24 l - 6.4 gal  
DO.M.24L

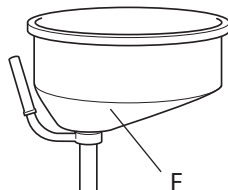

65 l - 17.2 gal  
DO.M.65L

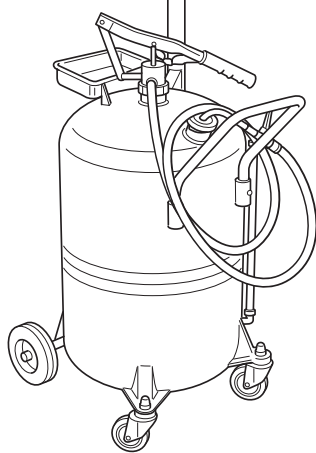

65 l - 17.2 gal  
DO.C.65L

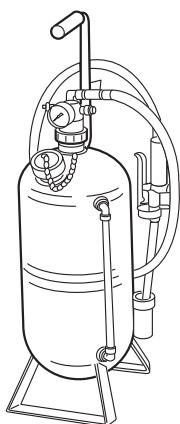

16 l - 4.2 gal  
DO.P.16L

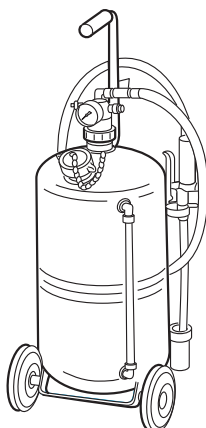

24 l - 6.4 gal  
DO.P.24L

I

## PRESENTAZIONE

### DISTRIBUTORI D'OLIO MANUALI

Distributori d'olio con pompa manuale a doppio effetto adatta per oli ad alta viscosità (densità). Gli apparecchi vengono normalmente utilizzati per il riempimento o rabbocco olio motore, cambio, differenziale, etc.

### DISTRIBUTORI D'OLIO PNEUMATICI

Apparecchi a funzionamento pneumatico adatti al riempimento o rabbocco olio motore, cambio, differenziale. Riempiti d'olio (4/5 della loro capacità) e caricati d'aria a 6-8 bar / 87-116 psi, sono autonomi e non necessitano di collegamento continuo alla rete d'aria compressa.

Il distributore manuale 65 l - 17.2 gal (DO.C.65L) è dotato di coppa raccogli-gocce laterale **F** regolabile in altezza e removibile per scarico e pulizia.

La coppa laterale serve per il recupero di eventuali trabocchi d'olio durante i riempimenti o rabbocchi di cambio, differenziale,...di automezzi posti su ponti sollevatori.

GB

## PRESENTATION

### MANUAL OIL PUMP

Manual oil pumps equipped with double-action pump suitable for high-viscosity oils. These devices are normally used for filling or topping up motor, gearbox and differential, etc., oil.

### AIR-OPERATED OIL PUMP

Air-operated oil pumps suitable for filling or topping up motor, gearbox and differential oil. When filled with oil (4/5 their capacity) and pressurized with air at 6-8 bar / 87-116 psi, they are self-contained and do not require continuous connection to the compressed-air supply.

The manual distributor 65 l - 17.2 gal (DO.C.65L) is equipped with side drip-pan **F**, which is height-adjustable and removable for emptying and cleaning.

The side pan is used to collect any eventual oil spillage that may occur during filling and topping-up of gearbox, differential,... for motor vehicles placed on auto lifts.

NL

## PRESENTATIE

### MANUALE OLIESCHENKERS

Olieschenkers met manuele pomp met dubbel effect geschikt voor oliesoorten met hoge dichtheid. De apparaten worden normalerwijze gebruikt voor het bijvullen of vullen van olie voor de motor, de versnelling, de differentieel, enz.

### PNEUMATISCHE OLIESCHENKERS

Apparaten met pneumatische werking geschikt voor het bijvullen of vullen van olie voor de motor, de versnelling, de differentieel. Wanneer ze met olie gevuld zijn (4/5 van hun inhoud) en 6-8 bar / 87-116 psi lucht bevatten zijn ze zelfstandig, hetgeen betekent dat ze geen continue verbinding met het perslucht net nodig hebben.

De manuele olieschenger 65 l - 17.2 gal (DO.C.65L) is voorzien van een druppelvanger **F** aan de zijkant die in hoogte geregeld kan worden en kan worden verwijderd voor het leeglopen en het schoonmaken. De druppelvanger dient voor het opvangen van een eventueel te veel aan olie tijdens het bijvullen of vullen van de versnelling, differentieel,... van auto's die op hefbruggen staan.

DK

## PRÆSENTATION

### MANUELLE FORDELERENHEDER TIL OLIE

Fordeleerheder til olie med manuel pompe med dobbelt effekt. Velegnet til olie med høj viskositet (densitet). Apparaterne anvendes normalt til på- og efterfyldning af olie i motor, gearkasse, differentiale osv.

### PNEUMATISKE FORDELERENHEDER TIL OLIE

Apparater med pneumatisk funktion, der er velegnede i forbindelse med på- og efterfyldning af olie i motor, gearkasse og differentiale. Når apparaterne indeholder olie (4/5 af apparatets kapacitet) og indeholder 6-8 bar / 87-116 psi trykluft, fungerer de uafhængigt og behøver ikke samtidig tilslutning til tryklufanlægget.

Den manuelle fordeleerhede 65 l - 17.2 gal (DO.C.65L) er udstyret med en opsamlingskop **F**, der er monteret på siden af fordeleerheden. Koppen kan justeres i højden og kan fjernes i forbindelse med tømning og rengøring.

Den sidemonterede kop har til formål at opsamle eventuelle udslip af olie i forbindelse med på- eller efterfyldning af gearolie, differentialeolie,... på køretøjet, der er anbragt på lift.

**F****PRESENTATION**

**DISTRIBUTEURS MANUELS POUR HUILE**  
Distributeurs manuels pour huile de grande viscosité avec pompe à double effet. Indiqués pour le remplissage ou appoint d'huile moteur, boîte à vitesse, différentiel etc.

**DISTRIBUTEURS PNEUMATIQUES POUR HUILE**

Distributeurs pneumatiques indiqués pour le remplissage ou appoint d'huile moteur, boîte à vitesse, différentiel. Remplis au 4/5 de leur capacité et chargés d'air à 6-8 bar / 87-116 psi, les distributeurs pneumatiques sont autonomes.

Le distributeur manuel 65 l - 17.2 gal (DO.C.65L) est équipé d'une coupelle latérale **F** destinée à recueillir les gouttes, réglable en hauteur, et amovible pour les opérations de vidage et de nettoyage.

La coupelle latérale sert à récupérer d'éventuels débordements d'huile pendant les remplissages ou les remises à niveau de la boîte à vitesse, du différentiel,... de véhicules placés sur les ponts élévateurs.

**D****PRÄSENTATION****HANDBETRIEBENE ÖLPUMPE**

Ölbehältermithandbetriebener Pumpe und doppelteffekt für zähflüssige Öle. Diese Geräte werden normalerweise zum Ein- oder Nachfüllen von Motoröl, Getriebeöl oder Differentialgetriebeöl u.s.w. verwendet.

**PNEUMATISCHE ÖLPUMPE**

Pneumatische Ölpumpe, geeignet zum Füllen oder Nachfüllen von Motor-, Getriebe- und Differentialgetriebeöl. Gefüllt mit Öl (4/5 des Fassungsvermögens) und mit Druckluft von 6-8 bar / 87-116 psi geladen, kein Daueranschluß an ein Druckluftversorgungsnetz nötig.

Der manuelle Ölverteiler 65 l - 17.2 gal (DO.C.65L) ist mit einem seitlichen Tropfenfänger **F** ausgestattet, der höhenverstellbar ist und zum Entleeren und Reinigen abgenommen werden kann.

Der seitliche Tropfenfänger dient zum Auffangen von eventuell überfließendem Öl beim Nachfüllen, beim Ölwechsel an der Gangschaltung, am Differentialgetriebe usw. von Fahrzeugen, die auf der Hebebrücke stehen.

**E****PRESENTACION****DISTRIBUIDORES DE ACEITE MANUALES**

Distribuidores de aceite con bomba manual de doble efecto apta para aceites de alta viscosidad (densidad). Estos dispositivos se utilizan normalmente para el llenado o rellenado de aceite; ya sea, del motor, del cambio, del diferencial, etc.

**DISTRIBUIDORES DE ACEITE NEUMÁTICOS**

Dispositivos con funcionamiento neumático aptos para el llenado o rellenado de aceite; ya sea, del motor, del cambio, del diferencial, etc. Llenados de aceite (4/5 de su capacidad) y cargados con aire a 6-8 bar / 87-116 psi, son autónomos y no necesitan ser conectados continuamente a la red de aire comprimido.

El distribuidor manual 65 l - 17.2 gal (DO.C.65L) está dotado de caja recogedora de gotas lateral **F** regulable en altura y removible para descarga y limpieza. La caja lateral sirve para la recuperación de eventuales desbordamientos de aceite durante los llenados o llenados de nivel de cambio, diferencial,... de autovehículos colocados en puentes elevadores.

**P****APRESENTAÇÃO****DISTRIBUIDORES DE ÓLEO MANUAIS**

Distribuidores de óleo com bomba manual de duplo efeito, especial para óleos de alta viscosidade (densidade). Os aparelhos são utilizados, normalmente, para o enchimento ou completamento do óleo motor, câmbio, diferencial, etc.

**DISTRIBUIDORES DE ÓLEO PNEUMÁTICOS**

Aparelhos com funcionamento pneumático, especiais para o enchimento ou completamento óleo motor, câmbio, diferencial. Enchidos de óleo (4/5 da sua capacidade) e carregados de ar a 6-8 bar / 87-116 psi, são autônomos e não necessitam de ligação contínua à rede de ar comprimido.

O distribuidor manual 65 l - 17.2 gal (DO.C.65L) está equipado com recipiente recolhe-gotas lateral **F** regulável na altura e removível para descarga e limpeza.

Orecipiente lateral serve para recuperar eventuais trasbordos de óleo durante o enchimento ou completamento de câmbio, diferencial,... de veículos colocados em pontes levadiças.

**N****INNLEDNING****MANUELLE OLJEFÖRDELARE**

Oljefördelare med manuell, dobbeltvirkende pumpe som er egnet for oljer med høy viskositet (tetthet). Apparaterne brukes vanligvis for oppfylling av motorolje, girolje, olje for differensialdrev, osv.

**PNEUMATISKE OLJEFÖRDELARE**

Apparat med pneumatisk funksjon som er egnet for oppfyllingen av motorolje, girolje og olje for differensialdrev. Når de er oppfylte med olje (4/5 av totalvolumet) og ladet med luft til 6-8 bar / 87-116 psi, er de uavhengige og har ikke behov for en permanent kopleing til trykkluffnett.

Den manuelle fordeleren 65 l - 17.2 gal (DO.C.65L) er utstyrt med en dråpefanger **F** på siden, som kan reguleres i høyden og som kan fjernes for å tømme og rengjøre. Dråpefangeren på siden brukes for å samle opp olje som måtte renne over ved oppfyllinger av giret, differensialdrevet,... til kjøretøy plassert på bilheiser.

**S****PRESENTATION****MANUELLE OLJEFÖRDELARE**

Oljefördelare med manuell pump med dubbel effekt som lämpar sig för oljor med hög viskositet (densitet). Apparaterna används normalt för fyllning eller påfyllning av motorolja, växellådsolja, differentialväxelolja osv.

**PNEUMATISKA OLJEFÖRDELARE**

Apparater med pneumatisk funktion som lämpar sig för fyllning eller påfyllning av motorolja, växellådsolja eller differentialväxelolja. När de är fyllda med olja (4/5 av deras kapacitet) och laddade med tryckluft på 6-8 bar / 87-116 psi är de självständiga och behöver ingen konstant anslutning till tryckluftsnätet.

Den manuelle oljefördelaren 65 l - 17.2 gal (DO.C.65L) är utrustad med en droppkopp **F** som är placerad på sidan. Den kan ställas in i höjddled och tas bort för tömning och rengöring. Droppkoppen som är placerad på sidan används för att samla upp eventuellt överflöd av olja vid fyllning eller påfyllning av växellådsolja, differentialväxelolja osv på fordon som är placerade på fordonslyftar.

**FI****ESITTELY****KÄSIKÄYTTÖISET****ÖLJYNJAKELULAITTEET**

Käsipumpulla varustetut kaksitoimiset öljyn jakelulaitteet, jotka sopivat korkean viskositeetin omaavien (jäykkien) öljyn jakeluun. Laitteita käytetään tavallisesti moottorin, vaihteiston, tasaussyörästön jne. öljyn täytön tai täydennyksen yhteydessä.

**PAINEILMALLA TOIMIVAT****ÖLJYNJAKELULAITTEET**

Paineilmalla toimivat laitteet, jotka sopivat käytettäväksi moottorin, vaihteiston, tasaussyörästön jne. öljyn täytön tai täydennyksen yhteydessä. Ne toimivat itsenäisesti ja niiden ei tarvitse olla jatkuvasti liitettyinä paineilmaverkostoon, kun ne täytetään öljyllä (4/5 niiden tilavuudesta) ja ne ladataan 6-8 bar / 87-116 psi paineilmalla.

Manuaalinen jakelulaite 65 l - 17.2 gal (DO.C.65L) on varustettu sivussa olevalla pisanankeruukupilla **F**, jonka korkeutta voidaan säätää ja joka voidaan poistaa tyhjennystä ja puhdistusta varten. Sivukupin tarkoituksena on kerätä mahdolliset öljyn ylivuodot nostosilloille sijoitettujen ajoneuvojen vaihteiston, differentiaalivaihteiston,... tyhjennyksen tai täydennyksen aikana.

**GR****ΠΑΡΟΥΣΙΑΣΗ****ΧΕΙΡΟΝΑΚΤΙΚΕΣ ΑΝΤΛΙΕΣ ΛΑΔΙΟΥ**

Αντλίες λαδιού (βαλβολινιέρες) εξοπλισμένες με χειρονακτική αντλία διπλής λειτουργίας κατάλληλης για λάδια υψηλού πάχους ρευστότητας (πυκνότητας). Αυτές οι συσκευές χρησιμοποιούνται συνήθως για το γέμισμα ή προσθήκη λαδιού κινητήρα, συμπλέκτη, διαφορικού, κλπ.

**ΑΝΤΛΙΕΣ ΛΑΔΙΟΥ ΑΕΡΟΣ**

Συσκευές που λειτουργούν με πεπιεσμένο αέρα κατάλληλης για το γέμισμα ή προσθήκη λαδιού κινητήρα, συμπλέκτη, διαφορικού, κλπ. Όταν γεμιστούν με λάδι (4/5 της χωρητικότητάς τους) και συμπιεστούν με αέρα σε 6-8 bar / 87-116 psi, είναι αυτόνομες και δεν χρειάζονται συνεχή σύνδεση στο δίκτυο πεπιεσμένου αέρος

Η αντλία διανομής λαδιού 65 l - 17.2 gal (DO.C.65L) είναι εξοπλισμένη με ένα πλευρικό δοχείο περισυλλογής λαδιού ρυθμιζόμενο σε ύψος και το οποίο μπορεί να αφαιρείται για να αδειάζει και να καθαρίζεται **F**. Το πλευρικό δοχείο χρειάζεται για την περισυλλογή ενδεχομένων εκχυλισμάτων λαδιού κατά το γέμισμα ή την προσθήκη λαδιού σε κιβώτιο ταχυτήτων, διαφορικό...οχημάτων τοποθετημένων πάνω σε ανυψωτήρα αυτοκινητών.

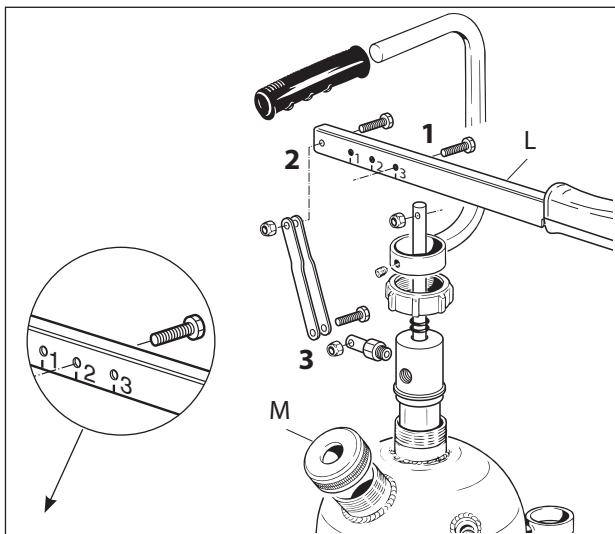

Hooking position	Pumping piston-rod stroke (mm - inch)	Compression ratio obtainable	Delivery capacity with each complete cycle (up/down stage) of the lever	Indication of types of oil that can be delivered according to the lever position
n° 3	127 - 5"	1 : 2,2	220 g - 7.76 oz.	SAE W 80/90
n° 2	100 - 3.94"	1 : 3,6	170 g - 6 oz.	SAE W 85/140
n° 1	60 - 2.36"	1 : 6,9	100 g - 3.53 oz.	SAE W 240



1

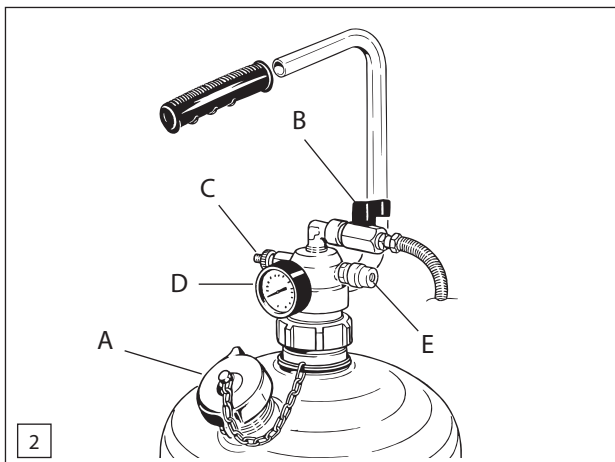

2

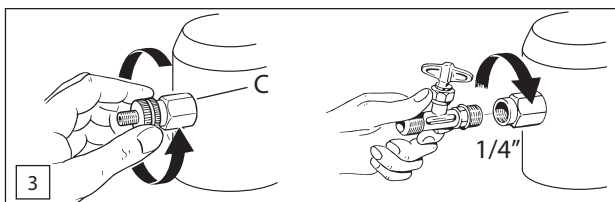

3

I

## DISTRIBUTORI D'OLIO MANUALI

**Assemblaggio:** montare la leva L nel modo e nella sequenza indicata dalla fig. 1.

**Messa in funzione:** riempire d'olio il serbatoio utilizzando l'imbuto in dotazione, chiudere il tappo M.

## DISTRIBUTORI D'OLIO PNEUMATICI

### Messa in funzione (fig. 2)

Togliere il tappo A e riempire d'olio il serbatoio per 4/5 della sua capacità utilizzando l'imbuto in dotazione. Chiudere saldamente il tappo A e il rubinetto B. Collegare l'aria compressa al rubinetto universale C fino a leggere sul manometro D una pressione di 3-8 atm. - 43.5-116 psi (la valvola di sicurezza E è tarata a 10 bar - 145 psi per il serbatoio da 16l-4.2gal, a 8 bar-116 psi per il serbatoio da 24l-6.4 gal). Per erogare olio aprire il rubinetto B.

**ATTENZIONE** - Prima di aprire il tappo A, scaricare **SEMPRE** l'aria compressa dal serbatoio svitando di 1-2 giri il rubinetto C.

Se si desiderasse cambiare il rubinetto universale C, svitarlo manualmente e sostituirlo con un altro con filettatura maschio da 1/4", fig. 3.

GB

## MANUAL OIL PUMPS

**Assembly:** assemble lever L in the manner and sequence given in fig. 1

**Preparation:** fill the reservoir with oil, using the funnel supplied, close cap M.

## AIR-OPERATED OIL PUMPS

### Preparation (fig. 2)

Remove cap A and fill the reservoir (4/5 its capacity) with oil, using the funnel supplied. Secure cap A. Close cock B. Connect the compressed air to the universal cock C until the pressure gauge D gives a pressure reading of 3-8 atm. - 43.5-116 psi (the safety valve E is set to 10 bar - 145 psi for the 16l-4.2gal. tank, and 8 bar-116 psi for the 24l-6.4 gal. tank). To deliver oil, open cock B.

**WARNING** - Before opening the cap A, **ALWAYS** discharge the reservoir compressed air by unscrewing (1-2 turns) air valve C.

To change the universal cock C, unscrew it manually and replace using another with male thread 1/4", fig. 3.

NL

## MANUALE OLIESCHENKERS

**Montage:** monteer de hendel L op de manier en volgorde aangegeven in fig. 1

**Ingebruikname:** vul de tank met olie en gebruik hiervoor de bijgeleverde trechter, sluit dop M.

## PNEUMATISCHE OLIESCHENKERS

### Ingebruikname (fig. 2)

Draai dop A los en vul de tank voor 4/5 van de inhoud met olie. Gebruik hiervoor de bijgeleverde trechter. Sluit de perslucht op de universele kraan C aan totdat u op de manometer D een druk van 3-8 atm - 43,5-116 psi af kunt lezen (de veiligheidsklep E is afgesteld op 10 bar-145 psi voor de tank van 16 l-4,2 gal en op 8 bar-116 psi voor de tank van 24 l-6,4 gal). Open kraantje B om de olie te schenken.

**LET OP** - Laat **ALTIJD** de perslucht uit de tank, hiervoor kraantje C 1 twee keer rond draaien, alvorens dop A los te draaien.

Mocht men het universele kraantje C willen verwisselen, draai hem dan met de hand los en vervang hem met een andere met schroefdraad (mannetje) van 1/4", fig. 3.

DK

## MANUELLE

## FORDELERENHEDER TIL OLIE

**Montering:** Monter grebet L ved at følge metoden og rækkefølgen i fig. 1.

**Igangsættelse:** Fyld olie i tanken ved hjælp af den medleverede tragt. Luk proppen M.

## PNEUMATISCHE

## FORDELERENHEDER TIL OLIE

### Igangsættelse (fig. 2)

Fjern proppen A og fyld olie i tanken til 4/5 af tankens kapacitet ved hjælp af den medleverede tragt. Fastspænd proppen A og hanen B omhyggeligt. Slut tryklufren til universalsventilen C, indtil der aflæses et tryk på 3-8 atm på manometeret D (sikkerhedsventilen E er kalibreret til 10 bar til beholdere på 16 l og 8 bar til beholdere på 24 l). Åben hanen B for at fordele olie.

**ADVARSEL** - Inden proppen A åbnes, skal trykket i tanken **ALTIJD** udlignes. Dette sker ved at løsne hanen C med 1-2 omgange.

Såfremt det er nødvendigt at udskifte universalsventilen C, skal den løsnes og udskiftes med en tilsvarende hane med 1/4" hængvind, fig. 3.



**F****DISTRIBUTEURS MANUELS POUR HUILE****Assemblage:** fixer le levier **L** comme indiqué sur la fig. 1.**Mise en route:** remplir d'huile le réservoir en utilisant l'entonnoir spécialement prévu, fermer le bouchon **M**.**DISTRIBUTEURS PNEUMATIQUES POUR HUILE****Mise en route: (fig. 2)**

Dévisser le bouchon **A** et remplir d'huile le réservoir aux 4/5 de sa capacité en utilisant l'entonnoir spécialement prévu. Bien visser le bouchon **A**. Fermer le robinet **B**. Brancher l'air comprimé au robinet universel **C** jusqu'à lire sur le manomètre **D** une pression de 3-8 atm - 43,5-116 psi (la soupape de sécurité **E** est réglée à 10 bars - 145 psi pour le réservoir de 16l - 4,2 gal., à 8 bars - 116 psi pour le réservoir de 24l - 6,4 gal.). Pour débiter de l'huile, ouvrir le robinet **B**.

**ATTENTION.** Avant d'ouvrir le bouchon de remplissage **A** afin d'effectuer un nouveau plein, faire **TOUJOURS** chuter la pression en ouvrant la valve **C** de 1 - 2 tours. Si on veut changer le robinet universel **C**, le dévisser manuellement et le remplacer avec un autre à taraudage 1/4", fig. 3.

**N****MANUELLE OLJEFORDELERE****Montering:** monter hendelen **L** på den måten og i den rekkefølgen som er vist på fig. 1.**Oppstart:** bruk trakten som følger med og fyll opp tanken med olje. Lukk igjen lokket **M**.**PNEUMATISKE OLJEFORDELERE****Oppstart (fig. 2)**

Ta av lokket **A**, bruk trakten og fyll opp 4/5 av tanken med olje. Lukk lokket **A** og kranen **B** godt igjen. Kople trykkluften til universalkranen **C** til du kan lese av et trykk på 3-8 atm på manometeret **D** (sikkerhetsventilen **E** er kalibrert til 10 bar for tanken på 16 liter, og til 8 bar for tanken på 24 liter). Åpne kranen **B** for å fordele oljen.

**ADVARSEL** - Før du åpner lokket **A** må du **ALLTID** slippe ut luften som finnes i tanken ved å utføre 1 eller 2 omdreininger på kranen **C**.

Hvis det er ønskelig å skifte ut universalkranen **C**, må den skrues løs manuelt og skiftes ut med en annen med utvendig gjenge på 1/4", fig. 3.

**D****HANDBETRIEBENE ÖLPUMPE****Zusammenbau:** Montieren Sie den Hebel **L** wie in Abb. 1 beschrieben.**Inbetriebnahme:** Füllen Sie den Tank mit Öl unter Zuhilfenahme des beigefügten Trichters und schliessen Sie den Deckel **M**.**PNEUMATISCHE ÖLPUMPE****Inbetriebnahme: (Abb.2)**

Schraubdeckel **A** öffnen, den Behälter mit beigefügtem Trichter zu 4/5 mit Öl füllen und danach den Deckel **A** und Hahn fest verschließen. Die Druckluft an den Universalhahn **C** anschließen, bis auf dem Manometer **D** ein Druck von 3-8 atm (43,5-116psi) abgelesen werden kann. Das Sicherheitsventil **E** ist für den Behälter mit 16 l (4,2 gal) auf 10 bar (145 psi) geeicht und für den Behälter mit 24 l (6,4 gal) auf 8 bar (116 psi). Zum Einfüllen des Öls Hahn **B** öffnen.

**ACHTUNG:**

Vor Öffnen des Schraubdeckels **A** **IMMER** erst den Tank entlüften: 1 - 2 Drehungen des Hahns **C**.

Falls Sie den Universalhahn **C** auswechseln möchten schrauben Sie diesen von Hand ab, und ersetzen Sie den Hahn durch einen anderen mit einem 1/4" Gewinde, fig. 3.

**S****MANUELLA OLJEFÖRDELARE****Montering:** Montera spaken **L** på det sätt och i den ordning som indikeras i fig. 1.**Igångsättning:** Fyll behållaren med olja med hjälp av den tratt som medföljer och stäng plugg **M**.**PNEUMATISKA OLJEFÖRDELARE****Igångsättning (fig. 2)**

Ta bort plugg **A** och fyll behållaren med olja till 4/5 av dess kapacitet med hjälp av den tratt som medföljer. Stäng plugg **A** och kran **B** ordentligt. Anslut tryckluften till universalkranen **C** tills manometeren **D** visar ett tryck på 3 - 8 atm (sikkerhetsventilen **E** är inställd på 10 bar för 16 l behållaren resp. 8 bar för 24 l behållaren). Distribuera oljan genom att öppna kranen **B**.

**VARNING** - Innan du öppnar pluggen **A** ska du **ALLTID** släppa behållaren på tryckluft genom att vrida kranen **C** 1 till 2 varv.

Om du vill byta universalkranen **C** skruvar du loss den manuellt och byter ut den mot en annan med utvändig gänga på 1/4", fig. 3.

**E****DISTRIBUIDORES DE ACEITE MANUALES****Ensamblaje:** montar la palanca **L** en el modo y con la secuencia indicada en la fig. 1.**Puesta en marcha:** llenar de aceite el depósito utilizando el embudo provisto, cerrar el tapón **M**.**DISTRIBUIDORES DE ACEITE NEUMATICOS****Puesta en marcha (fig. 2)**

Quitar el tapón **A** y llenar de aceite el depósito (4/5 de su capacidad) utilizando el embudo provisto. Cerrar firmemente el tapón **A** y el grifo **B**. Conectar el aire comprimido a la llave universal **C** hasta que se lea en el manómetro **D** una presión de 3-8 atm. - 43,5-116 psi (la válvula de seguridad **E** está calibrada a 10 bar - 145 psi para el depósito de 16l-4,2gal, a 8 bar-116 psi para el depósito de 24l-6,4 gal). Para suministrar aceite abrir el grifo **B**.

**ATENCIÓN**- Antes de abrir el tapón **A**, evacuar **SIEMPRE** el aire comprimido del depósito girando (1-2 giros) el grifo **C**.

Si se desea cambiar el grifo universal **C**, desenroscarlo manualmente y sustituirlo con otro con rosca macho de 1/4", fig. 3.

**FI****KÄSIKÄYTTÖISET ÖLJYNJAKOLAITTEET****Kojoaminen:** aseta vipu **L** kuvassa 1 osoitetulla tavalla ja sen osoittamassa järjestyksessä.**Käyttöönnotto:** täytä säiliö öljyllä mukana toimitettavaa suppiloa käyttämällä, sulje korkki **M**.**PAINEILMALLA TOIMIVAT ÖLJYNJAKELULAITTEET****Käyttöönnotto (kuva 2)**

Poista korkki **A** ja täytä säiliö öljyllä 4/5 tilavuudestaan laitteen mukana toimitettavaa suppiloa käyttämällä. Sulje korkki **A** ja hana **B** huolellisesti. Kytke paineilma yleishanaan **C**, niin että painemittari **D** osoittaa 3 - 8 atm painetta (varoventtiili **E** on kalibroitu 10 baariin 16 litran säiliölle ja 8 baariin 24 litran säiliölle). Öljyn jakelu tapahtuu aukaisemalla hana **B**.

**HUOMIO** - Poista säiliön paineilma **AINA** ennen korkin **A** avaamista kääntämällä hanaa **C** 1 - 2 kierrosta.

Mikäli haluat vaihtaa yleishanan **C**, ruuvaa se irti käsin ja vaihda se toiseen samanlaiseen, jonka uroskierteet ovat 1/4", fig. 3.

**P****DISTRIBUIDORES DE ÓLEO MANUAIS****Montagem:** montar a alavanca **L** conforme indicado na fig. 1.**Funcionamento:** encher o reservatório de óleo utilizando o funil em dotação, fechar a tampa **M****DISTRIBUIDORES DE ÓLEO PNEUMÁTICOS****Funcionamento (fig. 2)**

Retirar a tampa **A** e encher o reservatório de óleo - 4/5 de sua capacidade - utilizando o funil em dotação. Fechar a tampa **A** e a torneira **B**. Ligar o ar comprimido na torneira universal **C** até ler no manômetro **D** pressão de 3-8 atm. - 43,5-116 psi (a válvula de segurança **E** está regulada a 10 bar - 145 psi para o tanque de 16l-4,2gal, a 8 bar-116 psi para o tanque de 24l-6,4 gal). Para distribuir óleo, abrir a torneira **B**.

**ATENÇÃO** - Antes de abrir a tampa **A**, descarregar **SEMPRE** o ar comprimido do reservatório girando 1-2 vezes a torneira **C**.

Se se deseja trocar a torneira universal **C**, retirá-la manualmente e substituí-la por outra com roscagem macho de 1/4", fig. 3.

**GR****ΧΕΙΡΟΝΑΚΤΙΚΕΣ ΑΝΤΛΙΕΣ ΛΑΔΙΟΥ****Συναρμολόγηση:** τοποθετείστε το μοχλό **L** κατά τον τρόπο και την ακολουθία που ενδείκνυται στο σχ. 1.**Προετοιμασία για τη χρήση:** γεμίστε με λάδι τη δεξαμενή χρησιμοποιώντας το χωνί που σας παραδίδεται, κλείστε το πώμα **M**.**ΑΝΤΛΙΕΣ ΛΑΔΙΟΥ ΑΕΡΟΣ****Προετοιμασία για τη χρήση (σχ. 2)**

Αφαιρέστε το πώμα **A** και γεμίστε με λάδι τη δεξαμενή κατά 4/5 της χωρητικότητάς της χρησιμοποιώντας το χωνί που σας παραδίδεται. Κλείστε ερμητικά το πώμα **A** και το ρομπινέτο **B**. Συνδέστε τον πεπιεσμένο αέρα στο ρομπινέτο ευρείας χρήσης **C** μέχρι να διαβάσετε πάνω στο manómetro **D** μια πίεση 3-8 atm. - 43,5-116 psi (η βαλβίδα ασφαλείας **E** είναι ρυθμισμένη στα 10 bar - 145 psi για το ντεπόζιτο των 16l-4,2gal, στα 8 bar-116 psi για το ντεπόζιτο των 24l-6,4 gal).

Για να χορηγήσετε λάδι ανοίξτε το ρομπινέτο **B**.

**ΠΡΟΣΟΧΗ** - Πριν να ανοίξετε το πώμα **A**, απελευθερώστε **ΠΑΝΤΟΤΕ** τον πεπιεσμένο αέρα από η δεξαμενή ξεβιδώνοντας κατά 1-2 στροφές το ρομπινέτο **C**.

Σε περίπτωση που θέλετε να αλλάξετε το ρομπινέτο ευρείας χρήσης **C**, ξεβιδώστε το χειρονακτικά και αντικαταστήστε το με ένα άλλο με αρσενικό σπείρωμα 1/4", σχ. 3.

**I****ATTENZIONE !!!**

E' stata prevista una vita media per l'attrezzatura di circa 20 anni, se eseguiti i controlli e la manutenzione periodica descritti nel libretto manutenzione.

**ATTENZIONE !!!**

Le singole parti che costituiscono l'attrezzatura sono facilmente separabili in modo da facilitare lo smaltimento separato dei vari materiali al momento della sua dismissione. Tale smaltimento deve essere eseguito seguendo le normative vigenti nello stato di appartenenza.

**ATTENZIONE !!!**

Tutto l'imballaggio dell'attrezzatura, cartone, sacchetti di plastica, schiuma espansa deve essere smaltito seguendo le normative vigenti nello Stato di appartenenza.

**ATTENZIONE !!!**

Temperatura max e minima per utilizzo dell'attrezzatura: -10 +50°C / +14 +122°F.

**ATTENZIONE !!!**

Non utilizzare mai senza silenziatore

**ATTENZIONE !!!**

**Prima delle operazioni di manutenzione ordinaria e pulizia della pompa togliere il collegamento con l'alimentazione d'aria compressa.**

**NL****ATTENTIE!!!**

De apparatuur heeft een verwachte gemiddelde levensduur van ongeveer 20 jaar mits de controles en het periodieke onderhoud zoals beschreven in het onderhoudsboekje uitgevoerd worden.

**ATTENTIE!!!**

De afzonderlijke onderdelen waar de apparatuur uit bestaat kunnen makkelijk gescheiden worden zodat een makkelijke gescheiden afvalverwerking van de verschillende materialen op het moment dat de apparatuur afgedankt wordt mogelijk is. Het weggooien moet volgens de landelijke voorschriften die in het land waar de apparatuur opgesteld is gelden gebeuren.

**ATTENTIE!!!**

Al het verpakkingsmateriaal van de apparatuur, karton, plastic zakjes, polystyreen moet volgens de landelijke voorschriften die in het land waar de apparatuur opgesteld is gelden weggegooid worden.

**ATTENTIE!!!**

Max. en min. temperatuur voor het gebruik van de apparatuur: -10 +50°C / +14 +122°F.

**ATTENTIE!!!**

Gebruik het apparaat nooit zonder geluiddemper.

**ATTENTIE!!!**

**Alvorens de routineonderhoudswerkzaamheden uit te voeren en de pomp schoon te maken moet u de aansluiting op de persluchttoevoer verwijderen.**

**GB****ATTENTION !!!**

The equipment has an average life expectancy of about 20 years, if the checks and periodical maintenance described in the maintenance handbook are carried out.

**ATTENTION !!!**

The single parts making up the equipment are easily separated in order to facilitate differentiated disposal of the various materials at the time of its decommissioning. This disposal must be carried out in accordance with current regulations in the country of use.

**ATTENTION !!!** All the packing of the equipment, cardboard, plastic bags, expanded foam must be disposed of in accordance with current regulations in the country of use.

**ATTENTION !!!**

Max. and min. temperature for use of the equipment: -10 +50°C / +14 +122°F.

**ATTENTION !!!**

NEVER use the pump without muffler.

**CAUTION !!!**

**Remove the compressed-air feed connection before routine pump maintenance operations and cleaning.**

**DK****ADVARSEL!**

Udstyret har en gennemsnitlig driftslevetid på ca. 20 år, forudsat at kontrollerne og den regelmæssige vedligeholdelse, som er beskrevet i vedligeholdelsesmanualen, udføres.

**ADVARSEL!**

Det er nemt at adskille udstyrets enkelte dele og herved forenkles sorteringen af de forskellige materialer i forbindelse med bortskaffelse. Bortskaffelsen skal ske med overholdelse af kravene i den gældende nationale lovgivning.

**ADVARSEL!**

Udstyrets emballage (karton, plastposer, ekspanderet polystyren) skal bortskaffes med overholdelse af kravene i den gældende nationale lovgivning.

**ADVARSEL!**

Maks. og min. temperatur v. brug af udstyret: -10 +50°C / +14 +122°F.

**ADVARSEL!**

Må aldrig benyttes uden lyddæmper.

**ADVARSEL!**

**Fjern tilslutningen til trykluftforsyningen inden almindelig vedligeholdelse og rengøring af pumpen.**

**F****ATTENTION !!!**

On prévoit une durée moyenne de 20 ans pour l'équipement, si les contrôles et l'entretien périodique sont effectués selon les instructions du manuel d'entretien.

**ATTENTION !!!**

Chaque partie qui constitue l'équipement est facilement séparable des autres de façon à faciliter l'élimination séparée des différents matériaux au moment de la démolition. Cette élimination doit être effectuée selon les normes en vigueur dans le pays d'appartenance.

**ATTENTION !!!**

Tout l'emballage de l'équipement, carton, sachets plastique, mousse expansée, doit être éliminé selon les normes en vigueur dans le pays d'appartenance.

**ATTENTION !!!**

Température maximum et minimum pour l'utilisation de l'équipement : -10 +50°C / +14 +122°F

**ATTENTION!!**

Ne jamais utiliser sans silencieux.

**ATTENTION:**

**Avant les opérations d'entretien ordinaire et de nettoyage de la pompe, débrancher l'alimentation d'air comprimé.**

**N****ADVARSEL!**

Udstyret har en gennemsnitlig levetid på ca. 20 år hvis kontrollene og det periodiske vedlikeholdet beskrevet i vedlikeholdsveiledningen utføres.

**ADVARSEL!**

Udstyrets enkelte deler er lette å skille fra hverandre, slik at kildesorteringen av materialet er enklere. Kildesorteringen må utføres i henhold til landets gjeldende lovgivning.

**ADVARSEL!**

Udstyrets emballasje, papp, plastposer, skumplast må kastes i henhold til landets gjeldende lovgivning.

**ADVARSEL!**

Minimums- og maksimumstemperatur for bruk av utstyret: -10 +50°C / +14 +122°F.

**ADVARSEL!**

Må aldri brukes uten lyddemper.

**ADVARSEL!**

**Før du utfører ordinært vedlikehold og rengjøring på pumpen må du frakople tryklufften.**

**D**

**ACHTUNG!!!** Es kann von einer durchschnittlichen Lebensdauer von 20 Jahren für die Geräte ausgegangen werden, wenn die im Wartungshandbuch angegebenen regelmäßigen Kontrollen und Wartungsarbeiten durchgeführt werden.

**ACHTUNG!!!** Die einzelnen Teile, aus denen das Gerät besteht, lassen sich einfach auseinander nehmen, so dass die getrennte Entsorgung der verschiedenen Materialien bei Verschrottung des Gerätes problemlos möglich ist. Die Entsorgung muß gemäß der im Benutzerland geltenden Gesetzgebung erfolgen.

**ACHTUNG!!!** Die gesamte Verpackung der Geräte, bestehend aus Karton, Plastiktüten und Styropor, muß gemäß der im Benutzerland geltenden Gesetzgebung entsorgt werden.

**ACHTUNG!!!**

Die Geräte können bei einer Temperatur von min. -10°C/+14°F und max. +50°C/+122°F eingesetzt werden.

**ACHTUNG!!!**

Niemals ohne Schalldämpfer verwenden.

**ACHTUNG!!!**

**Vor den Arbeiten zur gewöhnlichen Wartung und Reinigung der Pumpe den Anschluss an die Druckluftzufuhr abtrennen.**

**S****WARNING!**

Utrustningen beräknas ha en medellivslängd på cirka 20 år, om de kontroller och det periodiska underhåll som beskrivits i underhållshandboken utförts.

**WARNING!**

De enskilda delarna som utrustningen består av är lätt separerbara för att underlätta bortskaftningen när de ska skrotas. Denna bortskaftning ska ske enligt gällande lagstiftning i användarlandet.

**WARNING!**

Hela utrustningens emballage; kartong, plastpåsar, skumplast ska bortskaftas enligt gällande lagstiftning i användarlandet.

**WARNING!**

Max och minimitemperatur för användning av utrustningen: -10 +50°C / +14 +122°F.

**WARNING!**

Ska aldrig användas utan ljuddämpare.

**WARNING!**

**Före de ordinära underhålls- och rengöringsoperationerna av pumpen ska tryckluftsmatningen frånkopplas.**

**E**

**ATENCIÓN:** Está prevista una vida media de unos 20 años para el equipo, siempre y cuando se efectúen los controles y el mantenimiento periódicos descritos en el manual de instrucciones sobre mantenimiento

**ATENCIÓN:** Cada una de las partes de las que se compone el equipo puede ser fácilmente separada de las otras para así facilitar la eliminación por separado de los diferentes materiales en el momento en que se deje de utilizarlos. Dicha eliminación se efectuará en conformidad con las normas vigentes en cada país.

**ATENCIÓN:** Todo el embalaje del equipo, es decir, cartones, bolsas de plástico, espuma de poliestirol, tiene que eliminarse en conformidad con las normas vigentes en cada país.

**ATENCIÓN:** Temperatura máx y mínima para el utilizzo del equipo: -10 +50°C / +14 +122°F.

**ATENCIÓN**

No utilizar nunca sin silenciador

**ATENCIÓN:**

**Antes de las operaciones de manutención ordinaria y de limpieza de la bomba, quitar la conexión con la alimentación de aire comprimido.**

**FI****HUOMAA!**

Laitteiston käyttöikä on 20 vuotta, mikäli kaikki tässä huolto-oppaassa kuvatut tarkistukset ja määräaikaishuoltotoimenpiteetsuoritetaan oikein.

**HUOMAA!**

Laitteiston muodostavat yksittäiset osat voidaan erottaa helposti toisistaan, jolloin eri materiaalit voidaan kierrättää erikseen laitteiston romutuksen yhteydessä. Suorita laitteiston hävitys sen käyttömaassa voimassa olevien säännösten mukaisesti.

**HUOMAA!**

Hävität laitteiston pakkausmateriaalit, kuten pahvi, muovipussit, vaahtomuovi jne. laitteiston käyttömaassa voimassa olevien säännösten mukaisesti.

**HUOMAA!**

Laitteiston maks. ja minimi käyttölämpötila: -10 +50°C / +14 +122°F.

**HUOMAA!**

Älä koskaan käytä ilman äänenvaimenninta.

**HUOMAA!**

**Irrota paineilma-putki ennen pumpun määräaikaishuollon ja puhdistuksen suorittamista.**

**P****ATENÇÃO!!!**

Se os controles e a manutenção periódica descritos no manual de manutenção forem efetuados, está prevista uma duração média do equipamento de cerca 20 anos.

**ATENÇÃO!!!**

Todos os componentes que constituem o equipamento são facilmente removíveis a fim de facilitar a eliminação separada dos vários materiais quando não são mais usados. A sua eliminação deve ser efetuada seguindo as normas em vigor no país em questão.

**ATENÇÃO!!!**

A embalagem completa do equipamento: papelão, sacos de plástico, espuma de poliuretano deve ser eliminada seguindo as normas em vigor no país em questão.

**ATENÇÃO!!!**

Temperatura máx. e mín. para utilização do equipamento: -10 +50°C / +14 +122°F.

**ATENÇÃO!!!**

Não utilizar jamais sem silenciador

**ATENÇÃO!!!**

**Antes das operações de manutenção ordinária e limpeza da bomba, retirar a conexão com a alimentação de ar comprimido.**

**GR****ΠΡΟΣΟΧΗ**

Έχει υπολογιστεί ότι η μέση διάρκεια ζωής του εξοπλισμού είναι περίπου 20 χρόνια, με την προϋπόθεση ότι θα πραγματοποιηθούν όλοι οι έλεγχοι και οι περιοδικές συντηρήσεις που περιγράφονται στο εγχειρίδιο οδηγιών συντήρησης.

**ΠΡΟΣΟΧΗ**

Τα διάφορα μέρη από τα οποία αποτελείται ο εξοπλισμός μπορούν να διαχωριστούν εύκολα, έτσι ώστε να διευκολυνθεί στη διάθεση (ανακύκλωση) των διαφόρων υλικών, όταν έρθει η στιγμή της διάλυσής του. Η διάθεση (ανακύκλωση) των υλικών που προέρχονται από τη διάλυση πρέπει να γίνει σύμφωνα με τις ισχύουσες διατάξεις της χώρας όπου λειτουργεί ο εξοπλισμός.

**ΠΡΟΣΟΧΗ**

Τα υλικά συσκευασίας του εξοπλισμού (χαρτόνι, πλαστικά, φελιζόλ) πρέπει να διατεθούν σύμφωνα με τις ισχύουσες διατάξεις της χώρας όπου λειτουργεί ο εξοπλισμός.

**ΠΡΟΣΟΧΗ**

Μέγιστη και ελάχιστη θερμοκρασία χρήσης του εξοπλισμού: -10 +50°C / +14 +122°F.

**ΠΡΟΣΟΧΗ**

Μη χρησιμοποιείτε ποτέ χωρίς σιγαστήρα.

**ΠΡΟΣΟΧΗ**

**Πριν αρχίσετε τις εργασίες τακτικής συντήρησης και καθαρισμού της αντλίας πρέπει να αποσυνδέετε την τροφοδοσία πεπιεσμένου αέρα.**



**RAASM S.p.a.**  
Via Marangoni, 33  
36022 S.Zeno di Cassola - Vicenza – Italy

- I RAASM S.p.A. dichiara sotto la propria responsabilità che l'attrezzatura  
GB RAASM S.p.A. declares on its own responsibility that the equipment  
F RAASM S.p.A. déclare sous sa propre responsabilité que l'équipement  
D RAASM S.p.A. erklärt unter eigener Verantwortung daß die Ausrüstung  
E RAASM S.p.A. declara bajo su responsabilidad que el equipo  
P RAASM S.p.A. declara sob a própria responsabilidade que o equipamento  
NL RAASM S.p.A. verklaart op eigen verantwoordelijkheid dat de apparatuur  
DK RAASM S.p.A. erklærer på eget ansvar, at udstyret  
N RAASM S.p.A. erklærer på eget ansvar at utstyret  
S RAASM S.p.A. försäkrar på eget ansvar att utrustningen  
FI RAASM S.p.A. vakuuttaa omalla vastuullaan, että laitteisto  
GR RAASM S.p.A. δηλώνει υπεύθυνα ότι ο εξοπλισμός

**Mod.**  
**DO.M.16L**  
**DO.M.24L**  
**DO.M.65L**  
**DO.C.65L**

- I E' stata progettata e fabbricata secondo corretta prassi costruttiva in uso in Italia al fine di garantire la sicurezza di utilizzazione.  
L'attrezzatura a pressione è soggetta al regolamento indicato nell'articolo 3 comma 3 della direttiva 97/23/CEE.  
L'attrezzatura non reca dunque marcatura CE come previsto dal suddetto articolo della direttiva Europea
- GB Has been designed and manufactured according to correct construction procedures in Italy in order to guarantee the user's safety.  
Pressure equipment is subject to the regulation specified in article 3 sub-par. 3 of directive 97/23/CEE. Therefore the equipment does bear CE marking as provided for by the above mentioned article of the machine directive
- F A été projeté et fabriqué selon la pratique correcte de construction en vigueur en Italie afin de garantir la sécurité de l'utilisation.  
L'équipement à pression est sujet au règlement indiqué à l'article 3 alinéa 3 de la directive 97/23/CEE. L'équipement ne porte donc pas la marque CE comme prévu dans l'article susmentionné de la directive européenne
- D Gemäß der in Italien üblichen Baupraxis geplant und gebaut wurde um die Benutzungssicherheit zu garantieren.  
Die Druckausrüstung unterliegt der im Artikel 3 Absatz 2 und 3 der Richtlinie EWG 97/23 enthaltenen Vorschrift. Die Ausrüstung ist also nicht mit dem CE-Zeichen versehen wie vom o.g. Artikel der EU-Richtlinie vorgesehen wird
- E Ha sido proyectado y fabricado correctamente según las normas de fabricación en uso en Italia con la finalidad de garantizar la seguridad en su utilización.  
El equipo a presión está sometido al reglamento indicado en el artículo 3 párrafo 3 de la norma 97/23/CEE. El equipo por lo tanto no lleva la marcación CE según previsto en el susodicho artículo de la norma Europea
- P Foi projetado e fabricado conforme correta praxe de construção em vigor na Itália com a finalidade de garantir a segurança de utilização.  
O equipamento a pressão está sujeito ao regulamento indicado no artigo 3 parágrafo 3 da diretriz 97/23/CEE. O equipamento não traz portanto, a marca CE conforme previsto pelo artigo acima da diretriz Europeia
- NL Ontworpen en gemaakt is volgens de correcte fabricagemethodes die in Italië gebezigd worden om de gebruiksveiligheid te garanderen.  
De apparatuur die onder druk staat, is onderworpen aan de voorschriften die aangeduid worden in artikel 3, lid 3 van de richtlijn 97/23/CEE. Op de apparatuur staat dus geen CE markering, zoals bovengenoemd artikel van de Europese richtlijn voorziet
- DK Er blevet projekteret og konstrueret jf. den korrekte aktuelle konstruktionspraksis i Italien for at garantere sikkerheden i forbindelse med brug.  
Det trykbærende udstyr er omfattet af reglerne i artikel 3, stk. 3 i direktivet 97/23/EF. Udstyret er derfor ikke CE-mærket som angivet i ovennævnte artikel i EU-direktivet
- N Er prosjektert og produsert i henhold til aktuell riktig konstruksjonspraksis i Italia for å garantere brukssikkerheten.  
Trykkutstyret reguleres av paragraf 3 ledd 3 i direktivet 97/23/EC. Ustyret har ikke CE-merking, som foreskrevet av paragrafen i EU-direktivet
- S Har utformats och tillverkats enligt korrekt tillverkningspraxis gällande i Italien med avsikt att garantera säkerhet vid användningen.  
Tryckutrustningen är underställd de regler som indikeras i artikel 3 paragraf 3 i EEG direktiv 97/23. Utrustningen är följaktligen inte försedd med CE märkning vilket förutses av ovannämnda i artikel i Rådets direktiv
- FI On suunniteltu ja valmistettu Italiassa käytössä olevien asianmukaisten menetelmien mukaisesti sen käyttöturvallisuuden takaamiseksi.  
Paineistettu laitteisto on EU- direktiivin 97/23 pykälän 3 kohdan 3 säännösten alainen. Laitteistossa ei siis ole CE- merkkiä kyseisen Euroopan yhteisön direktiivin vaatimusten mukaisesti
- GR έχω μελετηθεί και κατασκευαστεί σύμφωνα με τη σωστή διαδικασία κατασκευής που εφαρμόζεται στην Ιταλία έτσι ώστε να εγγυάται την ασφάλεια στη χρήση.  
Ο εξοπλισμός πίεσης υπόκειται στη ρύθμιση που ενδείκνυται στο άρθρο 3 κόμμα 3 της οδηγίας 97/23/CEE. Ο εξοπλισμός επομένως δε φέρει σφραγίδα CE όπως προβλέπεται από το προαναφερόμενο άρθρο της ευρωπαϊκής οδηγίας

**01/2015**

Date/Datum/Fecha  
Datum/Dato/Pvm/ Ημερομηνία

The legal representative  
Le représentant légal./Der gesetzliche Vertreter  
El representante legal/O representante legal

  
Giovanni Menon

De legale vertegenwoordiger/Adm. direktor  
Juridisk representant/Legal företrädare  
Laittilinen edustaja/O νόμιμος εκπρόσωπος

I	DICHIARAZIONE CE DI CONFORMITA'
GB	CE DECLARATION OF CONFORMITY
F	DECLARATION CE DE CONFORMITE
D	CE-KONFORMITÄTSEKTLÄRUNG
E	DECLARACIÓN CE DE CONFORMIDAD
P	DECLARAÇÃO CE DE CONFORMIDADE

NL	CE VERKLARING VAN OVEREENKOMST
DK	CE OVERENSSTEMMELSESEKTLÆRING
N	EU-OVERENSSTEMMELSESEKTLÆRING
FI	EG-INTYGM OM ÖVERENSSTÄMMELSE
S	EU- YHDENMUKAISUUSTODISTUS
GR	ΔΗΛΩΣΗ ΣΥΜΜΟΡΦΩΣΗΣ CE



**RAASM s.p.a.**  
Via Marangoni, 33  
36022 S.Zeno di Cassola - Vicenza – Italy

I	DICHIARA SOTTO LA PROPRIA RESPONSABILITA' CHE: il distributore d'olio pneumatico
GB	DECLARES UNDER ITS OWN RESPONSIBILITY THAT: the air operated oil dispenser
F	DECLARE SOUS SA PROPRE RESPONSABILITE QUE : le distributeur pneumatique pour huile
D	D ERKLÄRT AUF EIGENE VERANTWORTUNG, DASS: das Luftbetriebe ole Füllföhr
E	DECLARA BAJO SU RESPONSABILIDAD QUE: el distribuidor de aceite neum
P	DECLARA SOB SUA PRÓPRIA RESPONSABILIDADE QUE: el distribuidor de óleo pn.

NL	VERKLAART OP EIGEN VERANTWOORDING DAT: De pneumatische olie-unit
DK	ERKLÆ RER PÅ EGET ANSVAR, AT: følgende produkt trykluftdrevne oledispenser
N	ERKLÆ RER UNDER EGET ANSVAR AT: følgende produkt trykluftdrevne oliefylleren
FI	VAKUUTTAA OMALLA VASTUULLAAN, ETTÄ: paineilmatoiminen paineistettu öljynläyttöasialla
S	FÖRSÄKRAR UNDER EGET ANSVAR ATT: Den luftdriven Oljefyllare
GR	ΔΗΛΩΝΕΙ ΜΕ ΑΠΟΚΑ ΕΙΣΤΙΚΗ ΤΗΣ ΕΥΘΥΝΗ ΟΤΙ: Ο πνευματικός διανομέας λαδιου

## Mod. DO.P.16L - DO.P.24L

I	COSTITUITO DA	D	BESTEHEND AUS	NL	BESTAANDE UIT	S	SOM BESTÅR AV
GB	COMPRISING	E	QUE SE COMPONE DE	DK	BESTÅENDE AF	FI	JOKA KOOSTUU SEURAAVISTA OSISTA
F	CONSTITUÉ DE	P	CONSTITUÍDO POR	N	BESTÅENDE AV	GR	που αποπτελείται από

Serbatório: Tank: Réservoir : Behälter: Depósito: Reservatório: Beholder: Behållare: Säiliö : Δοχείο (ρεζερβοάρ):

I	Volume	16 l	16 l	4.2 gal	24 l	6.4 gal	Procedura di valutazione di conformità applicata	MODULO	A
GB	Volume	16 l	Category	4.2 gal	24 l	6.4 gal	Conformity appraisal procedure applied	FORM	
F	Volume	16 l	Category	4.2 gal	24 l	6.4 gal	Procédure d'estimation de conformité appliquée	FORMULAIRE	
D	Fassungsvermögen	16 l	Kategorie	4.2 gal	24 l	6.4 gal	Angewendetes Verfahren zu Konformitätsprüfung	FORMULAR	
E	Volumen	16 l	Kategorie	4.2 gal	24 l	6.4 gal	Procedimiento de valoración de conformidad aplicada	MÓDULO	
P	Volume	16 l	Category	4.2 gal	24 l	6.4 gal	Procedimento de avaliação de conformidade aplicada	MÓDULO	
NL	Volume	16 l	Category	4.2 gal	24 l	6.4 gal	Toegepaste procedure ter beoordeling van de overeenkomst	MODULE	
DK	Volumen	16 l	Kategori	4.2 gal	24 l	6.4 gal	Anvendt procedure v. vurdering af overensstemmelse	MODUL	
N	Volum	16 l	Kategori	4.2 gal	24 l	6.4 gal	Prosedyre for vurderingen av overensstemmelsen	SKJEMA	
S	Volym	16 l	Kategori	4.2 gal	24 l	6.4 gal	Tillämpat förfarande vid bedömning av överensstämmelse	BLANKETT	
FI	Tilavuus	16 l	Kategori	4.2 gal	24 l	6.4 gal	Käytetty yhdenmukaisuuden arviointitapa	LOMAKE	
GR	Χωρητικότητα	16 l	Κατηγορία	4.2 gal	24 l	6.4 gal	Διαδικασία αξιολόγησης της συμμόρφωσης	ΕΝΤΥΠΟ	

Valvola di sicurezza Safety valve: Soupape de sûreté: Sicherheitsventil: Válvula de seguridad: Válvula de segurança:  
Veiligheidsklep: Sikkerhedsventil: Sikkerhetsventil: Säkerhetsventil: Turuventilli: Βαλβίδα ασφαλείας:

I	Pressione di taratura	8 bar	116psi	10 bar	145psi	Procedura di valutazione di conformità applicata	MODULO	A
GB	Calibration pressure	8 bar	116psi	10 bar	145psi	Conformity appraisal procedure applied	FORM	
F	Pression de réglage	8 bar	116psi	10 bar	145psi	Procédure d'estimation de conformité appliquée	FORMULAIRE	
D	Eichdruck	8 bar	116psi	10 bar	145psi	Angewendetes Verfahren zu Konformitätsprüfung	FORMULAR	
E	Presión de calibrado	8 bar	116psi	10 bar	145psi	Procedimiento de valoración de conformidad aplicada	MÓDULO	
P	Pressão de regulagem	8 bar	116psi	10 bar	145psi	Procedimento de avaliação de conformidade aplicada	MÓDULO	
NL	IJkingdruk	8 bar	116psi	10 bar	145psi	Toegepaste procedure ter beoordeling van de overeenkomst	MODULE	
DK	Kalibreringstryk	8 bar	116psi	10 bar	145psi	Anvendt procedure v. vurdering af overensstemmelse	MODUL	
N	Kalibreringstrykk	8 bar	116psi	10 bar	145psi	Prosedyre for vurderingen av overensstemmelsen	SKJEMA	
S	Grundinställningstryck	8 bar	116psi	10 bar	145psi	Tillämpat förfarande vid bedömning av överensstämmelse	BLANKETT	
FI	Kalibrointipaine	8 bar	116psi	10 bar	145psi	Käytetty yhdenmukaisuuden arviointitapa	LOMAKE	
GR	Πίεση ρύθμισης	8 bar	116psi	10 bar	145psi	Διαδικασία αξιολόγησης της συμμόρφωσης	ΕΝΤΥΠΟ	

I E' CONFORME AI REQUISITI ESSENZIALI DI SICUREZZA INDICATI DALLA DIRETTIVA 97/23/CE ed alle disposizioni nazionali di attuazione  
GB COMPLIES WITH THE ESSENTIAL SAFETY REQUIREMENTS OF DIRECTIVE 97/23/CE AND WITH THE NATIONAL PROVISIONS OF IMPLEMENTATION.  
F EST CONFORME AUX QUALITES ESSENTIELLES DE SECURITE REQUISES PAR LA DIRECTIVE 97/23/CE ET AUX DISPOSITIONS NATIONALES DE REALISATION.  
D MIT DEN WESENTLICHEN SICHERHEITSANFORDERUNGEN DER CE-RICHTLINIE 97/23 UND DEN NATIONALEN VORSCHRIFTENZUR UMSETZUNG OBEN GENANNTEN RICHTLINIE ENTSPRICHT  
E ESTÁ CONFORME A LOS REQUISITOS ESENCIALES DE SEGURIDAD DE LA NORMA 97/23/CE Y A LAS DISPOSICIONES NACIONALES DE EJECUCIÓN  
P E CONFORME AOS REQUISITOS ESSENCIAIS DE SEGURANÇA DA DIRETRIZ 97/23/CE E AS DISPOSICÕES NACIONAIS DE ATUAÇÃO  
NL VOLDOET AAN DE FUNDAMENTELE VEILIGHEIDSVEREISTEN VAN DE EG RICHTLIJN 97/23 EN AAN DE NATIONALE VOORSCHRIFTEN VOOR DE VERWEZENLIJKE OPFOLGDER DE GRUNDLÆGGENDE SIKKERHEDSKRAV I DIREKTIVET 97/23/EF SAMT KRAVENE I DEN NATIONALE LOVGIVNING TIL IVERKSETTELSE AF DETTE DIREKTIV ER I OVERENSSTEMMELSE MED DE VIKTIGSTE SIKKERHEDSKRAVENE I DIREKTIVET 97/23/EEC, OG MED LANDETS TILNÆVNING I LOVGIVNINGEN  
S ÖVERENSSTÄMMER MED DE SÄKERHETSKRAV SOM ÄR NÖDVÄNDIGA ENLIGT EG DIREKTIV 97/23/OCH DE NATIONELLA GENOMFÖRANDEÅTGÄRDERNA  
FI VASTAA EU- DIREKTIVIN 97/23 SEKÄ KANSALLISTEN TURVAMAÄRÄYSTEN VAATIMUKSIA  
GR ΕΙΝΑΙ ΚΑΤΑΧΕΥΑΣΜΕΝΗ ΣΕ ΣΥΜΜΟΡΦΩΣΗ ΜΕ ΤΙΣ ΕΛΛΑΧΙΣΤΕΣ ΠΡΟΔΙΑΓΡΑΦΕΣ ΑΣΦΕΙΑΣ ΤΗΣ ΟΔΗΓΙΑΣ 97/23/CE ΚΑΙ ΑΠΟ ΤΟΥΣ ΕΘΝΙΚΟΥΣ ΝΟΜΟΥΣ ΕΝΑΡΜΟΝΙΣΗΣ ΜΕ ΑΥΤΗ ΤΗΝ ΟΔΗΓΙΑ

I	Procedura di valutazione di conformità applicata all'insieme	MODULO	A	NL	Op het geheel toegepaste procedure ter beoordeling van de overeenkomst	MODULE	A
GB	Conformity appraisal procedure applied to the assemblage	FORM		DK	Anvendt procedure v. vurdering af udstyrets overensstemmelse	MODUL	
F	Procédure d'estimation de conformité appliquée à l'ensemble	FORMULAIRE		N	Prosedyre for vurderingen av utstyrets overensstemmelse	SKJEMA	
D	Für das Gesamtgerät angewendetes Verfahren zu Konformitätsprüfung	FORMULAR		S	Angewendetes Verfahren zu Konformitätsprüfung Tillämpat förfarande vid bedömning av överensstämmelse av det hela	BLANKETT	
E	Procedimiento de valoración de conformidad aplicada al conjunto	MÓDULO		FI	Procedimiento de valoración de conformidad aplicada Koko yksikköön käytetty yhdenmukaisuuden arviointitapa	LOMAKE	
P	Procedimento de avaliação de conformidade aplicado ao conjunto	MÓDULO		GR	Διαδικασία αξιολόγησης της συμμόρφωσης του συνόλου	ΕΝΤΥΠΟ	

01/2015

  
Giovanni Menon

Date/Datum/Fecha  
Datum/Dato/Pvm/ Ημερομηνία

The legal representative  
Le représentant légal/ Der gesetzliche Vertreter  
El representante legal/O representante legal

De legale vertegenwoordiger/Adm. direktor  
Juridisk representant/Legal företrädare  
Lailinen edustaja/ Ο νόμιμος εκπρόσωπος

*NOTE*

A series of horizontal dotted lines for writing notes.

*NOTE*

A series of horizontal dotted lines for writing notes.



La costruttrice declina ogni responsabilità per le possibili inesattezze contenute nel presente opuscolo imputabili ad errori di stampa o di trascrizione, per danni a cose o persone nel caso non vengano osservate tutte le norme antinfortunistiche utili al normale esercizio e regolare funzionamento, nonché per montaggi, installazioni ed uso non eseguiti in conformità alle sue indicazioni ed istruzioni; si riserva inoltre di apportare senza preavviso ed in totale libertà operativa ogni e qualsiasi variante e miglioria d'ordine funzionale-tecnico ed estetica. Verificate nel nostro sito la presenza di documentazione aggiornata.

The manufacturer declines all responsibility for possible inaccuracies contained in this booklet due to printing or transcription errors, for damage to property or persons, in case all the safety regulations useful to normal and regular operation are not complied with, as well as, for any assembly, installation and use which is not carried out in conformity with the directions and instructions provided. Moreover, the manufacturer reserves the right to make any technical-functional and design change or improvement, without any previous notice and with the utmost operational freedom. Check out our website for updated documentation.



*Lascia il tuo feedback sulle istruzioni*

*Please, give us a feedback*

V580 (code)

01

<http://bit.ly/raasmspa>

- PRODOTTO RAASM -  
- PRODUCT RAASM -  
- PRODUIT RAASM -  
- PRODUKT VON RAASM -  
- PRODUCTO RAASM -

**RAASM** S.p.A. - 36022 S.ZENO DI CASSOLA -VI- ITALIA  
Tel. 0424 571150 - Fax 0424 571155  
[www.raasm.com](http://www.raasm.com) - e-mail: [info@raasm.com](mailto:info@raasm.com)  
MADE IN ITALY